

Not-Aus-Taster

Mit erhöhter Sicherheit

XA-Baureihe \varnothing 16 mm
XW-Baureihe \varnothing 22 mm



Sicherheit

Sichere Trennung

Der Sicherheits-Kontaktblock öffnet die Kontakte zuverlässig, wenn sich der Kontaktblock vom Betätiger löst.

Trennung vom Kontaktblock

Betätiger

Kontaktblock

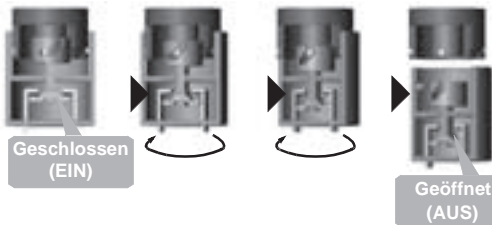

Sicherheitsfunktionen

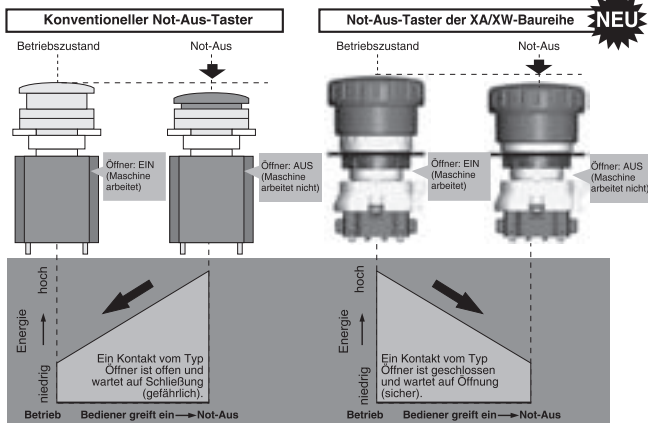

Bei den Geräten der XA/XW-Baureihe ist das Energieniveau der Öffnerkontakte im Betriebszustand (geschlossen) höher als im betätigten Zustand (offen). Sollte der Kontaktblock durch einen übermäßigen Stoß abfallen, tendieren die Öffnerkontakte zum Öffnen. Damit wird für einen sicheren Zustand gesorgt und die Maschine gestoppt.

Zwangsgeführte Kontakte

IEC60947-5-5, 5.2, IEC60947-5-1, Annex K



Überlistungssicher

IEC60947-5-5, 6.2

Kompakte Größe

XA-Baureihe einteilig ø16 mm

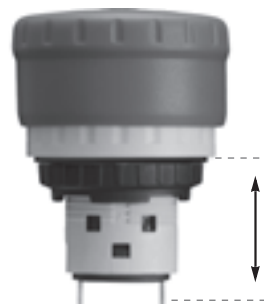

Mit nur 19,5 mm Einbautiefe spart 8,4 mm Einbautiefe gegenüber zweiteiligen XA.

Geräte mit 1 oder 2 Öffnern.

19,5 mm

XA-Baureihe zweiteilig ø16 mm



Nur 27,9 mm Einbautiefe. Geräte mit bis zu 4 Kontakten!

Die gleichen Abmessungen für jede Anzahl an Kontakten!

27,9 mm

XW-Baureihe ø22 mm

Einbautiefe hinter der Schalttafel:
Lötanschluss: 37,1 mm
Schraubanschluss: 48,7 mm
Mit 4 Kontakten auf kleinem Raum.

48,7 mm

Die gleichen Abmessungen für jede Anzahl an Kontakten!

Ihre Platzersparnis!

Einfache Bedienung

Dreh- und Zugentriegelung

Die Not-Aus-Taster der XA/XW-Baureihe können sowohl durch Zug- als auch durch Drehbewegung entriegelt werden.



Auswahl an Geräten

Drei Anschlussypen



Drei Tastergrößen



XA-Baureihe einteilige Not-Aus-Taster ø16

**Kleine, einteilige Not-Aus-Taster für die Montage auch bei begrenztem Platzangebot.
Mit nur 19,5 mm Einbautiefe bei 16 mm Einbaudurchmesser.**

- 1 oder 2 Öffner
- Sicherheits-Kontaktsystem
- Betätigerdurchmesser 29 mm und 40 mm
- Schutzart: IP65 und IP40 (IEC 60529)
- Betätigerfarben für Not-Aus: dunkelrot (Munsell 5R4/12) und leuchtend rot (Munsell 7.5R4.5/14), weitere Farben: gelb und grau für Stopp-Taster
- Vergoldete Kontakte
- Dreh- oder Zugentriegelung
- EN konform, UL, c-UL gelistet
- Sicherheitsverriegelung (IEC 60947-5-5, 6.2)
- Zwangsöffnung der Kontakte (IEC 60947-5-5, 5.2, IEC60947-5-1, Annex K)
- Löt- oder Steckanschlüsse

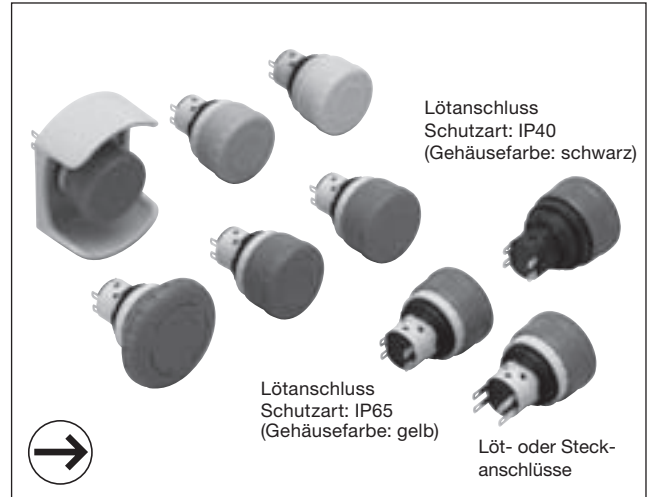

Zulassungen

Zulassungen	Prüfzeichen	Zulassungsorganisation/ Eintrags-Nr.
UL508 CSA C22.2 Nr.14		UL/c-UL File No. E68961
EN60947-5-5 (Hinweis)		TÜV SÜD
		Niederspannungsrichtlinie der Europäischen Kommission

Hinweis: Gilt nicht für Stopp-Taster mit gelbem und grauem Betätiger

Kontaktdaten

Bemessungsisolationsspannung (Ui)		250 V			
Bemessungsbetriebsstrom (Ith)		5A			
Betriebsspannung (Ue)		30 V	125 V	250 V	
Nenn- betriebs- strom	AC 50/60 Hz	Ohmsche Last (AC-12)	—	5 A	3 A
		Induktive Last (AC-15)	—	3A	1,5 A
	DC	Ohmsche Last (DC-12)	2 A	0,4 A	0,2 A
		Induktive Last (DC-13)	1 A	0,22 A	0,1 A

- Mindestlast: 5 V AC/DC, 1 mA (Referenzwert)
(Die angegebenen Betriebswerte können durch unterschiedliche Betriebsbedingungen und Belastungen variieren.)
- Die Betriebsstromstärken der obigen Tabelle für ohmsche und induktive Last wurden gemäß der Norm IEC 60947-5-1 ermittelt.

Spezifikationen





Vorschriften und Zulassungen	UL508, CSA C22.2 Nr.14 IEC 60947-5-1, EN 60947-5-1 IEC 60947-5-5 (Hinweis), EN 60947-5-5 (Hinweis) JIS C8201-5-1
Umgebungstemperatur	-25 bis +60°C (kein Gefrieren)
Rel. Luftfeuchtigkeit	45 bis 85% (keine Kondensation)
Lagertemperatur	-45 to +80°C (kein Gefrieren)
Betätigungskraft	Drücken für Verriegelung: 10,5 N Zugentriegelung: 10 N Drehentriegelung: 0,16 Nm
Betätigungskraft für Zwangsöffnung (z.B. bei verschweißten Kontakten)	40 N min.
Betätigungsweg für Zwangsöffnung	4,0 mm min.
Betätigungsweg	4,5 mm max.
Kontaktwiderstand	50 mΩ max. (Anfangswert)
Isolationswiderstand	100 MΩ min.
Überspannungs-Kategorie	II
Spannungsfestigkeit	2,5 kV
Verschmutzungsgrad	3
Betätigungsfrequenz	900 Betätigungen/Stunde
Stoßfestigkeit	Betriebsobergrenze: 150 m/s ² Beschäd.obergrenze: 1000 m/s ²
Vibrationsfestigkeit	Betriebsobergrenze: 10 bis 500 Hz, 0,35 mm, 50 m/s ² Beschädigungsobergrenze: 10 bis 500 Hz, 0,35 mm, 50 m/s ²
Lebensdauer (Schaltspiele)	Mechanisch: 250.000 Elektrisch: 100.000 250.000 (24 V AC/DC, 100 mA)
Schutzart	IP65, IP40 (IEC 60529)
Kurzschlussicherung	250V/10A Sicherung (aM IEC 60269-1/IEC 60269-2)
Kurzschlussfestigkeit	1.000 A
Anschluss	Löt- oder Löt-Steckanschluss (#110)
Empfohlenes Drehmoment zur Befestigung des Montagerings	0,88 Nm
Anschlussleitung	1,25 mm ² max. (AWG16 max.)
Lötbedingungen	310 bis 350°C, max. 3 Sekunden
Gewicht (ca.)	ø29 mm Pilzkopf: 14 g ø40 mm Pilzkopf: 17 g

Hinweis: Gilt nicht für Stopp-Taster mit gelbem und grauem Betätiger

XA-Baureihe einteilige Not-Aus-Taster ø16



Ausführungen

• Not-Aus-Taster mit Löt- oder Löt-Steckanschluss

Abbildung	Kontakt	Typennummer		① Anschluss	② Farbe des Betätigers
		IP40 (Gehäuse: schwarz)	IP65 (Gehäuse: gelb)		
 	1 Öffner	XA1E-BV3U01K①②	XA1E-BV3U01①②	ohne: Lötanschluss T: Löt- Steckanschluss #110	R: rot RH: leuchtend rot
	2 Öffner	XA1E-BV3U02K①②	XA1E-BV3U02①②		
 	1 Öffner	XA1E-BV4U01K①②	XA1E-BV4U01①②		
	2 Öffner	XA1E-BV4U02K①②	XA1E-BV4U02①②		

Beispiel: Lötanschluss: XA1E-BV3U02KR
 Löt-/Steckanschluss: XA1E-BV3U02KTR

• Stopp-Taster mit Löt- oder Löt-Steckanschluss

Abbildung	Betätiger- ausführung	Kontakt	Typennummer		① Anschluss	② Farbe des Betätigers
			IP40 (Gehäuse: schwarz)	IP65 (Gehäuse: gelb)		
 	ø29 mm Pilzkopf	1 Öffner	XA1E-BV3U01K①②	XA1E-BV3U01①②	ohne: Lötanschluss T: Löt- Steckanschluss #110	Y: gelb N: grau
		2 Öffner	XA1E-BV3U02K①②	XA1E-BV3U02①②		
	ø40 mm Pilzkopf	1 Öffner	XA1E-BV4U01K①②	XA1E-BV4U01①②		
		2 Öffner	XA1E-BV4U02K①②	XA1E-BV4U02①②		

Beispiel: Lötanschluss: XA1E-BV3U02KY
 Löt-/Steckanschluss: XA1E-BV3U02KTY

Abmessungen

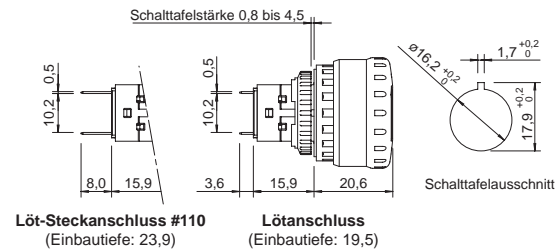

Anschlussdiagramm (Rückansicht)

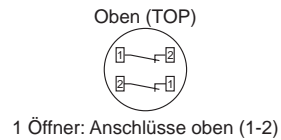

Schalttafelauerschnitte

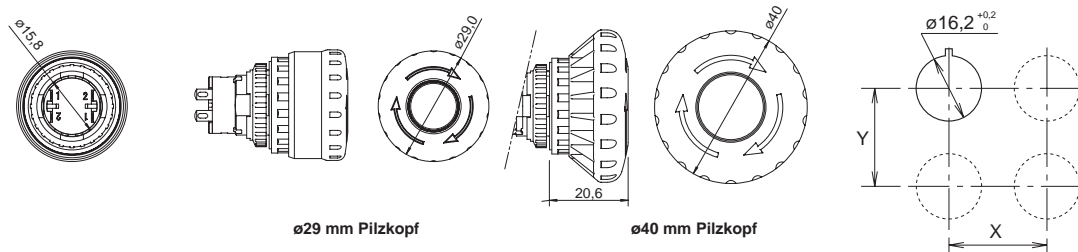

• Die links genannten Werte beziehen sich auf die Montage mit einem 16 mm Drucktaster. Für andere Geräte ermitteln Sie den richtigen Wert anhand der jeweiligen Abmessungen, Bedienungs- und Verdrahtungshinweise dieser Geräte.

	X	Y
ø29 mm Pilzkopf	40 mm min.	
ø40 mm Pilzkopf	50 mm min.	

Alle Abmessungen in mm

XA-Baureihe zweiteilige Not-Aus-Taster ø16 mm

Beleuchtete und unbeleuchtete Not-Aus-Taster mit bis zu 4 Kontakten in ø16 mm. Kompakte Größe mit nur 27,9 mm Einbautiefe.

- Bleifrei, entspricht RoHS-Standard.
- Geräte mit nur 27,9 mm Einbautiefe mit 1 bis 4 Kontakten.
- Der Sicherheits-Kontaktblock öffnet die Kontakte zuverlässig, wenn sich der Kontaktblock vom Betätiger löst.
- 1 bis 4 Öffner als Haupt- und 1 Schließer als Hilfskontakt.
- Dreh- und Zugentriegelung
- Mit und ohne LED-Beleuchtung
- Zwangsgeführte Kontakte (IEC60947-5-5, 5.2, IEC60947-5-1, Annex K)
- Überlastungssicher (IEC60947-5-5, 6.2)
- Schutzart IP65 (IEC60529)
- Zwei Betätigergrößen: ø29 und ø40 mm
- Die Betätiger der Not-Aus-Taster sind in dunkelrot (Munsell 5R4/12) oder leuchtend rot (Munsell 7.5R4.5/14), die Betätiger von Stopp-Tastern in grau verfügbar.
- Zulassungen gemäß EN, UL, c-UL, BG



Zulassungen	Prüfzeichen	Zulassungsorganisation/ Eintrag-Nr.
EN60947-5-1 EN60947-5-5 *		TÜV Produktservice
		Selbsterklärung (Niederspannungsrichtlinie der Europäischen Kommission)
UL508 CSA C22.2 Nr. 14		UL/c-UL Eintrag Nr. E68961

*Hinweis: Mit Ausnahme der grauen Stopp-Taster

Kontaktdaten

(Hauptkontakte: Öffner, Hilfskontakt: Schließer)

Bemessungsisolationsspannung (Ui)		300 V				
Bemessungsbetriebsstrom (Ith)		5 A				
Betriebsspannung (Ue)		30 V	125 V	250 V		
Betriebsstrom	Hauptkontakte	AC 50/60 Hz	Ohmsche Last (AC-12)	–	3 A	3 A
			Induktive Last (AC-15)	–	1,5 A	1,5 A
		DC	Ohmsche Last (DC-12)	2 A	0,4 A	0,2 A
	Induktive Last (DC-13)		1 A	0,22 A	0,1 A	
	Hilfskontakt	AC 50/60 Hz	Ohmsche Last (AC-12)	–	1,2 A	0,6 A
			Induktive Last (AC-14)	–	0,6 A	0,3 A
DC		Ohmsche Last (DC-12)	2 A	0,4 A	0,2 A	
		Induktive Last (DC-13)	1 A	0,22 A	0,1 A	

- Mindestlast: 5 V AC/DC, 1 mA (Referenzwert)
(Die angegebenen Betriebswerte können durch unterschiedliche Betriebsbedingungen und Lasttypen variieren.)
- Die Betriebsstromstärken der obigen Tabelle wurden gemäß des JIS C8201-5-1 Standards ermittelt.

Spezifikationen

Vorschriften und Zulassungen	IEC60947-5-1, EN60947-5-1 IEC60947-5-5 (s. Hinweis), EN60947-5-5 (s. Hinweis) JIS C8201-5-1, UL508, CSA C22.2 Nr. 14
Umgebungstemperatur	–25 bis +60°C (kein Gefrieren)
Rel. Luftfeuchtigkeit	45 bis 85% (keine Kondensation)
Lagertemperatur	–45 bis +80°C
Betätigungskraft (mit Kontakten)	Drücken: 10,5 N Ziehen: 10 N Drehen: 0,16 Nm
Betätigungskraft für Zwangsöffnung mind.	60 N
Betätigungsweg für Zwangsöffnung mind.	4,0 mm
Betätigungsweg max.	4,5 mm
Kontaktwiderstand	50 mΩ max. (Anfangswert)
Isolationswiderstand	100 MΩ min. (500 V DC Isolationsmessgerät)
Überspannungskategorie	II
Spannungsfestigkeit	2,5 kV
Verschmutzungsgrad	3 (mit LED: 2)
Betätigungsfrequenz	900 Betätigungen/Stunde
Stoßfestigkeit	Betriebsobergrenze: 150 m/s ² Beschädigungsgrenze: 1.000 m/s ²
Vibrationsfestigkeit	Betriebsobergrenze: 10 bis 500 Hz, 0,35 mm, 50 m/s ² Beschädigungsgren.: 10 bis 500 Hz, 0,35 mm, 50 m/s ²
Mechanische Lebensdauer	250.000 Schaltungen min. (ohne Last)
Elektrische Lebensdauer	100.000 Schaltungen min. (bei Nennlast) 250.000 Schaltungen min. (24 V AC/DC, 100 mA)
Schutzart	IP65 (IEC60529)
Kurzschlussicherung	250 V / 10 A (Typ aM, IEC60269-1/IEC60269-2)
Kurzschlussfestigkeit	1.000 A
Anschlusskonfiguration	Löt- oder Leiterplattenanschluss
Empf. Drehmoment zur Befestigung des Verschlußrings	0,88 Nm
Anschlussleitung	1,25 mm ² max. (AWG16 max.)
Lötbedingungen	20 W/5 Sek. max. bzw. 260°C/3 Sek. max.
Gewicht	ø29 mm: 23 g ø40 mm: 28 g



Hinweis: Mit Ausnahme der grauen Stopp-Taster

Beleuchtungsdaten

Nennspannung	Betriebsspannung	Betriebsstromstärke
24 V AC/DC	24 V AC/DC ±10%	11 mA

XA-Baureihe zweiteilige Not-Aus-Taster ø16 mm

Beleuchtete und unbleuchtete Ausführungen, Löt- oder Leiterplattenanschluss

Abbildung	Hauptkontakte	Hilfskontakt	Typen-Nr. XA1E-...				Farbe des Betätigers
			Anschlussart				
			Lötanschluss		Leiterplattenanschluss		
			un-	beleuchtet	un-	beleuchtet	
 Betätiger ø29 mm	1 Öffner	—	...-BV301*	...-LV301Q4R	...-BV301V*	...-LV301Q4VR	unbeleuchtet: R: dunkelrot RH: leuchtend rot
	2 Öffner	—	...-BV302*	...-LV302Q4R	...-BV302V*	...-LV302Q4VR	
	3 Öffner	—	...-BV303*	...-LV303Q4R	...-BV303V*	...-LV303Q4VR	
	4 Öffner	—	...-BV304*	...-LV304Q4R	...-BV304V*	...-LV304Q4VR	
	1 Öffner	1 Schließer	...-BV311*	...-LV311Q4R	...-BV311V*	...-LV311Q4VR	
	2 Öffner	1 Schließer	...-BV312*	...-LV312Q4R	...-BV312V*	...-LV312Q4VR	
 Betätiger ø40 mm	1 Öffner	—	...-BV401*	...-LV401Q4R	...-BV401V*	...-LV401Q4VR	beleuchtet: immer "R" dunkelrot
	2 Öffner	—	...-BV402*	...-LV402Q4R	...-BV402V*	...-LV402Q4VR	
	3 Öffner	—	...-BV403*	...-LV403Q4R	...-BV403V*	...-LV403Q4VR	
	4 Öffner	—	...-BV404*	...-LV404Q4R	...-BV404V*	...-LV404Q4VR	
	1 Öffner	1 Schließer	...-BV411*	...-LV411Q4R	...-BV411V*	...-LV411Q4VR	
	2 Öffner	1 Schließer	...-BV412*	...-LV412Q4R	...-BV412V*	...-LV412Q4VR	
	3 Öffner	1 Schließer	...-BV413*	...-LV413Q4R	...-BV413V*	...-LV413Q4VR	

Hinweise: Anstelle des Sternchens () bitte die Farbe des Betätigers eintragen (siehe letzte Spalte).
Unbeleuchtete Ausführung mit grauem 29-mm-Betätiger als Stop-Taster auf Anfrage



• Abmessungen Betätiger ø29 mm

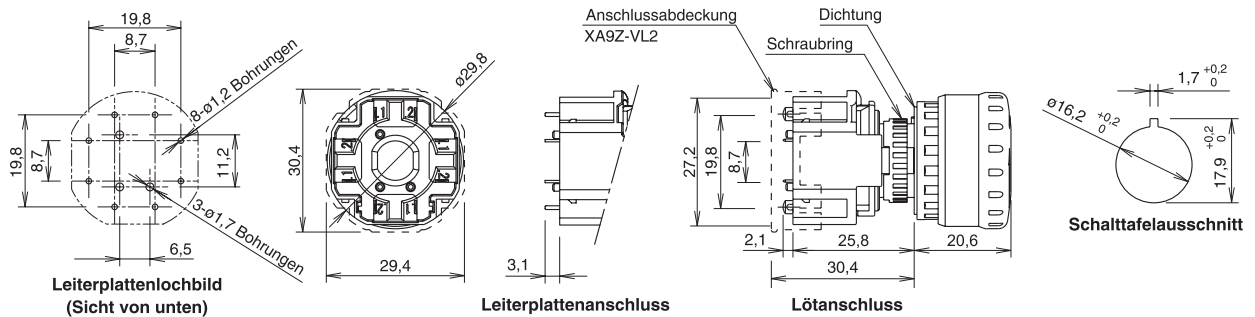

• Abmessungen Betätiger ø40 mm

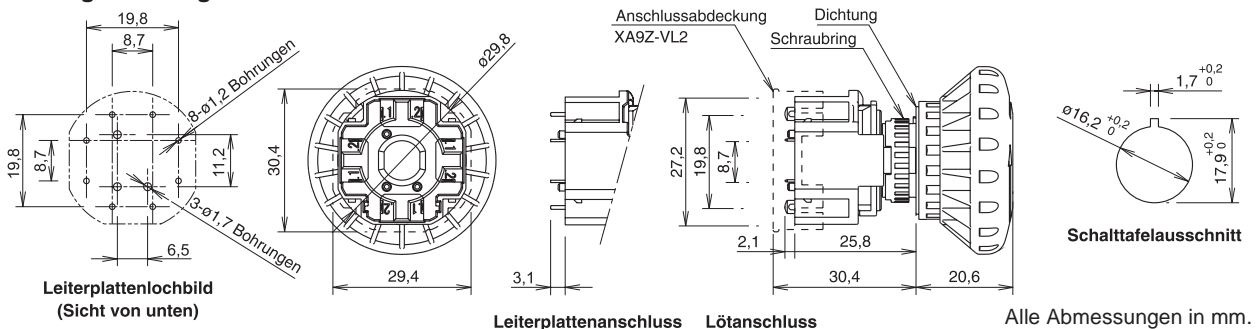

Befestigungshinweise

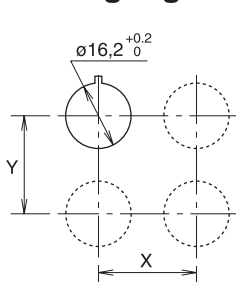

	X	Y
XA1E-BV3	40 mm min.	
XA1E-BV4	50 mm min.	

• Die oben genannten Werte beziehen sich auf die Montage in Nachbarschaft zu einem 16 mm Druckknopf. Für andere Größen und Geräte ermitteln Sie den richtigen Wert anhand der jeweiligen Abmessungen, Bedienungs- und Verdrahtungsmöglichkeiten.

Anschlussdiagramm (Sicht von unten)

• Nur Hauptkontakte

Hauptkontakte: Anschlüsse 1-2 (Ö)

• Haupt- plus Hilfskontakt

Hauptkontakte: Anschlüsse 1-2 (Ö)
Hilfskontakt: Anschlüsse 3-4 (S)

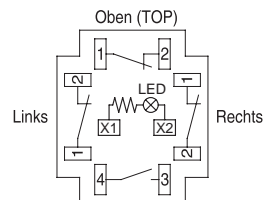
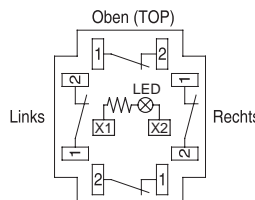

1 Öffner: Anschlüsse rechts
2 Öffner: Anschlüsse links/rechts
3 Öffner: Anschlüsse links/rechts/oben

1 Öffner: Anschlüsse oben
2 Öffner: Anschlüsse rechts/links

X1 und X2 nur für beleuchtete Ausführung

Verdrahtungsdiagramm LED

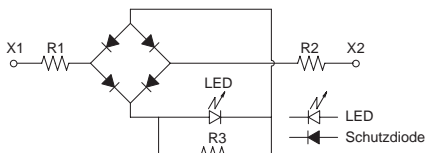

XW-Baureihe Not-Aus-Taster ø22 mm

Not-Aus-Taster mit bis zu 4 Kontakten in ø22 mm.

Kompakte Größe mit nur 37,1 mm Einbautiefe (Ausführung mit Schraubklemmen: 48,7 mm max.)

- Bleifrei, entspricht RoHS-Standard.
- Geräte mit nur 37,1 mm Einbautiefe mit 1 bis 4 Kontakten. (Geräte mit Schraubklemmen: 48,7 mm max.)
- Identische Einbautiefe für beleuchtete und unbeleuchtete Geräte.
- Der Sicherheits-Kontaktblock von IDEC öffnet die Kontakte zuverlässig, wenn sich der Kontaktblock vom Betätiger löst.
- 1 bis 4 Öffner als Haupt- und 1 Schließer als Hilfskontakt.
- Dreh- und Zugentriegelung
- Zwangsgeführte Kontakte (IEC60947-5-5, 5.2, IEC60947-5-1, Annex K)
- Überlastungssicher (IEC60947-5-5, 6.2)
- Schutzart IP65 (IEC60529)
- Alle Geräte mit Schraubanschluss sind fingersicher (IP20).
- Zwei Betätigergrößen: ø40 und ø60 mm
- Die unbeleuchteten Geräte sind in dunkelrot (Munsell 5R4/12) oder leuchtend rot (Munsell 7.5R4.5/14) verfügbar.
- Ausführung mit Einschaltbeleuchtung (Betätiger: ø40 mm)
- Zulassungen gemäß EN, UL, c-UL, BG



➔ Zwangsgeführte Kontakte

Zulassungen	Prüfzeichen	Zulassungsorganisation/ Eintrags-Nr.
EN60947-5-1 EN60947-5-5		TÜV Produktservice
		Selbsterklärung (Niederspannungsrichtlinie der Europäischen Kommission)
UL508 CSA C22.2 Nr. 14		UL/c-UL Eintrag Nr. E68961 (Löt- und Leiterplattenanschl.)
		UL/c-UL gelistet (nur Schraubanschluss)

Kontaktdaten

(Hauptkontakte: Öffner, Hilfskontakt: Schließer)

Bemessungsisolationsspannung(Ui)		Schraubanschluss	250 V			
		Lötanschluss	300 V			
		Leiterplattenanschluss	300 V			
Bemessungsbetriebsstrom (Ith)			5 A			
Betriebsspannung (Ue)			30 V	125 V	250 V	
Betriebsstrom	Hauptkontakte	AC 50/60 Hz	Ohmsche Last (AC-12)	–	5 A (*1)	3 A
			Induktive Last (AC-15)	–	3 A (*2)	1,5 A
		DC	Ohmsche Last (DC-12)	2 A	0,4 A	0,2 A
	Induktive Last (DC-13)		1 A	0,22 A	0,1 A	
	Hilfskontakt	AC 50/60 Hz	Ohmsche Last (AC-12)	–	1,2 A	0,6 A
			Induktive Last (AC-14)	–	0,6 A	0,3 A
DC		Ohmsche Last (DC-12)	2 A	0,4 A	0,2 A	
		Induktive Last (DC-13)	1 A	0,22 A	0,1 A	

• Mindestlast: 5 V AC/DC, 1 mA (Referenzwert)
(Die angegebenen Betriebswerte können durch unterschiedliche Betriebsbedingungen und Lasttypen variieren.)

• Die Betriebsstromstärken der obigen Tabelle wurden gemäß des JIS C8201-5-1 Standards ermittelt.

*1: Löt- / Leiterplattenanschluss: 3 A

*2: Löt- / Leiterplattenanschluss: 1,5 A

Spezifikationen





Vorschriften und Zulassungen	IEC60947-5-1, EN60947-5-1 IEC60947-5-5, EN60947-5-5 JIS C8201-5-1, UL508, CSA C22.2 Nr. 14		
Umgebungstemperatur	unbeleuchtet: –25 bis +60°C (kein Gefrieren) LED beleuchtet: –25 bis +55°C (kein Gefrieren)		
Rel. Luftfeuchtigkeit	45 bis 85% (keine Kondensation)		
Lagertemperatur	–45 bis +80°C		
Betätigungskraft (mit Kontakten)	Drücken:	32 N	
	Ziehen:	21 N	
	Drehen:	0,27 Nm	
Betätigungskraft für Zwangsöffnung mind.	80 N		
Betätigungsweg für Zwangsöffnung mind.	4,0 mm		
Betätigungsweg max.	4,5 mm		
Kontakwiderstand	50 mΩ max. (Anfangswert)		
Isolationswiderstand	100 MΩ min. (500 V DC Isolationsmessgerät)		
Überspannungskategorie	II		
Spannungsfestigkeit	2,5 kV		
Verschmutzungsgrad	3		
Betätigungsfrequenz	900 Betätigungen/Stunde		
Stoßfestigkeit	Betriebsobergrenze:	150 m/s ²	
	Beschädigungsgrenze:	1.000 m/s ²	
Vibrationsfestigkeit	Betriebsobergrenze:	10 bis 500 Hz, 0,35 mm, 50 m/s ²	
	Beschädigungsgrenze:	10 bis 500 Hz, 0,35 mm, 50 m/s ²	
Mechanische Lebensdauer	250.000 Betätigungen min.		
Elektrische Lebensdauer	100.000 Schaltungen min. (Nennlast)		
	250.000 Schaltungen min. (24 V AC/DC, 100 mA)		
Schutzart	IP65 (IEC60529)		
Kurzschlussicherung	250 V/10 A fuse (Typ aM, IEC60269-1/IEC60269-2)		
Kurzschlussfestigkeit	1.000 A		
Anschlusskonfiguration	Löt-, Leiterplatten-, Schraubanschluss (M3)		
Empf. Drehmoment zur Befestigung des Verschlussrings	2,0 Nm		
Anschlussleitung	Schraubanschluss:	0,75 bis 1,25 mm ² (AWG18 bis16)	
	Löt-/Leiterplattenanschluss:	1,25 mm ² max. (AWG16 max.)	
Lötbedingungen	20 W/5 Sek. max. bzw. 260°C/3 Sek. max.		
Empf. Drehmoment für Anschlussschrauben	0,6 bis 1,0 Nm		
Gewicht	ø40 mm:	72 g	
	ø60 mm:	81 g	

Beleuchtungsdaten



Nennspannung	Betriebsspannung	Betriebsstromstärke
24 V AC/DC	24 V AC/DC ±10%	15 mA

XW-Baureihe Not-Aus-Taster ø22 mm

Geräte mit Schraubanschluss

Abbildung	Typ	LED	Hauptkontakte	Hilfskontakt	Typen-Nr.	Farbe des Betätigers
 	unbeleuchtet	—	1 Öffner	—	XW1E-BV401MF*	R: dunkelrot RH: leuchtend rot
			2 Öffner	—	XW1E-BV402MF*	
			3 Öffner	—	XW1E-BV403MF*	
			4 Öffner	—	XW1E-BV404MF*	
			1 Öffner	1 Schließer	XW1E-BV411MF*	
			2 Öffner	1 Schließer	XW1E-BV412MF*	
			3 Öffner	1 Schließer	XW1E-BV413MF*	
			2 Öffner	2 Schließer	XW1E-BV422MF*	
	beleuchtet	LED 24 V AC/DC	1 Öffner	—	XW1E-LV401Q4MFR	nur in dunkelrot erhältlich
			2 Öffner	—	XW1E-LV402Q4MFR	
			3 Öffner	—	XW1E-LV403Q4MFR	
			4 Öffner	—	XW1E-LV404Q4MFR	
			1 Öffner	1 Schließer	XW1E-LV411Q4MFR	
			2 Öffner	1 Schließer	XW1E-LV412Q4MFR	
			3 Öffner	1 Schließer	XW1E-LV413Q4MFR	
2 Öffner			2 Schließer	XW1E-LV422Q4MFR		
Einschalt- beleuchtet	LED 24 V AC/DC	3 Öffner	—	XW1E-TV403Q4MFR		
		2 Öffner	1 Schließer	XW1E-TV412Q4MFR		
 	unbeleuchtet	—	1 Öffner	—	XW1E-BV501MF*	R: dunkelrot RH: leuchtend rot
			2 Öffner	—	XW1E-BV502MF*	
			3 Öffner	—	XW1E-BV503MF*	
			4 Öffner	—	XW1E-BV504MF*	
			1 Öffner	1 Schließer	XW1E-BV511MF*	
			2 Öffner	1 Schließer	XW1E-BV512MF*	
			3 Öffner	1 Schließer	XW1E-BV513MF*	
			2 Öffner	2 Schließer	XW1E-BV522MF*	

Geräte mit Löt-/Leiterplattenanschluss

Abbildung	Typ	LED	Hauptkontakte	Hilfskontakt	Anschlussart / Typen-Nr.		Farbe des Betätigers
					Lötanschluss	Leiterplattenanschluss	
 	unbeleuchtet	—	1 Ö	—	XW1E-BV401*	XW1E-BV401V*	R: dunkelrot RH: leuchtend rot
			2 Ö	—	XW1E-BV402*	XW1E-BV402V*	
			3 Ö	—	XW1E-BV403*	XW1E-BV403V*	
			4 Ö	—	XW1E-BV404*	XW1E-BV404V*	
			1 Ö	1 S	XW1E-BV411*	XW1E-BV411V*	
			2 Ö	1 S	XW1E-BV412*	XW1E-BV412V*	
			3 Ö	1 S	XW1E-BV413*	XW1E-BV413V*	
			2 Ö	2 S	XW1E-BV422*	—	
	beleuchtet	LED 24 V AC/DC	1 Ö	—	XW1E-LV401Q4R	XW1E-LV401Q4VR	nur in dunkelrot erhältlich
			2 Ö	—	XW1E-LV402Q4R	XW1E-LV402Q4VR	
			3 Ö	—	XW1E-LV403Q4R	XW1E-LV403Q4VR	
			4 Ö	—	XW1E-LV404Q4R	XW1E-LV404Q4VR	
			1 Ö	1 S	XW1E-LV411Q4R	XW1E-LV411Q4VR	
			2 Ö	1 S	XW1E-LV412Q4R	XW1E-LV412Q4VR	
			3 Ö	1 S	XW1E-LV413Q4R	XW1E-LV413Q4VR	
2 Ö	2 S	XW1E-LV422Q4R	—				

*Hinweise für alle Tabellen:

Anstelle des Sternchens (*) bitte die Farbe des Betätigers eintragen (siehe letzte Spalte). Fehlt das Sternchen, ist der Betätiger nur in der Farbe dunkelrot bestellbar.

Die Geräte mit Schraubanschluss können nur mit massiven, eindrätigen Leitungen verdrahtet werden.

Geräte mit Einschaltbeleuchtung sind nur dann beleuchtet, wenn der Schalter betätigt wurde und erlöschen mit dem Zurücksetzen.

XW-Baureihe Not-Aus-Taster ø22 mm

Abmessungen

• Unbeleuchtete Geräte mit Schraubanschluss, Betätiger ø40/ø60 mm

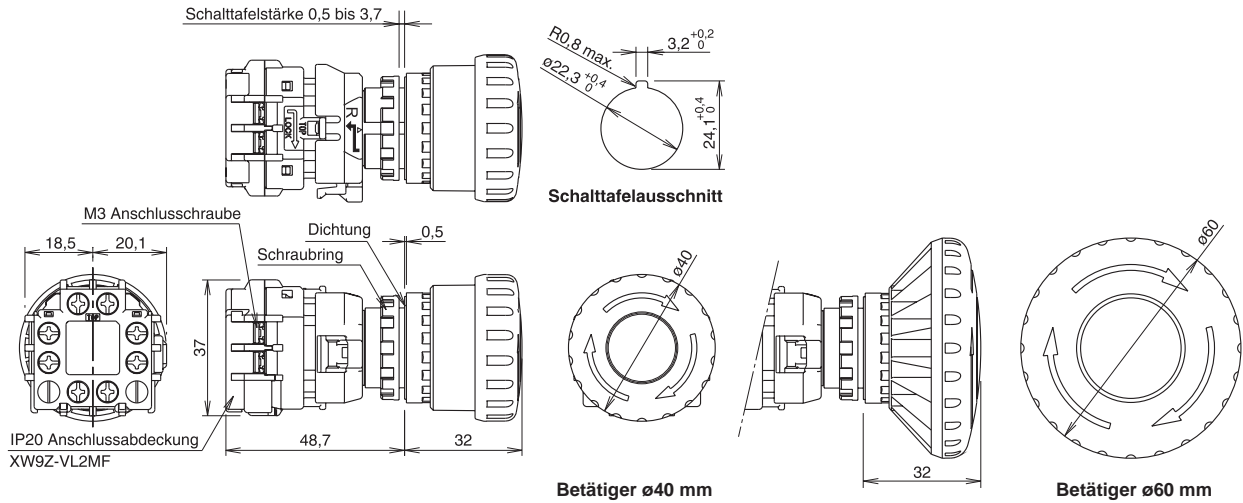

• Beleuchtete Geräte mit Schraubanschluss, Betätiger ø40 mm

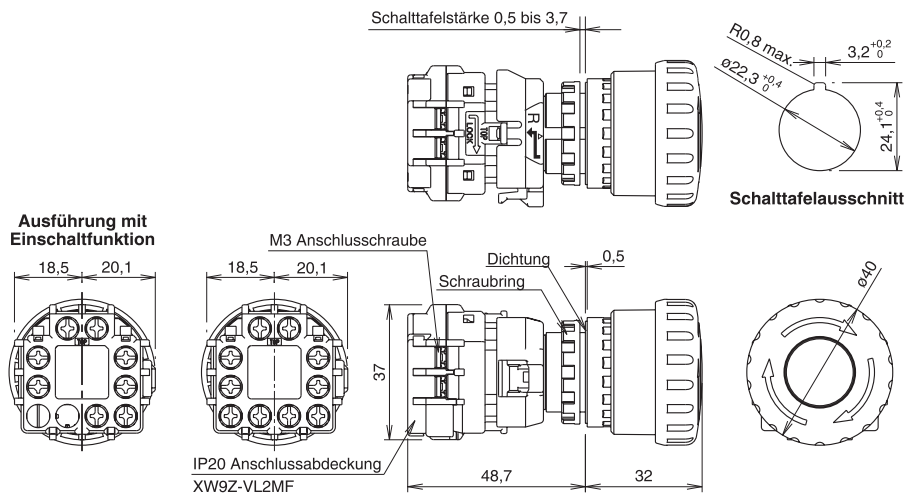

• Beleuchtete und unbeleuchtete Geräte mit Löt-/Leiterplattenanschluss, Betätiger ø40 mm

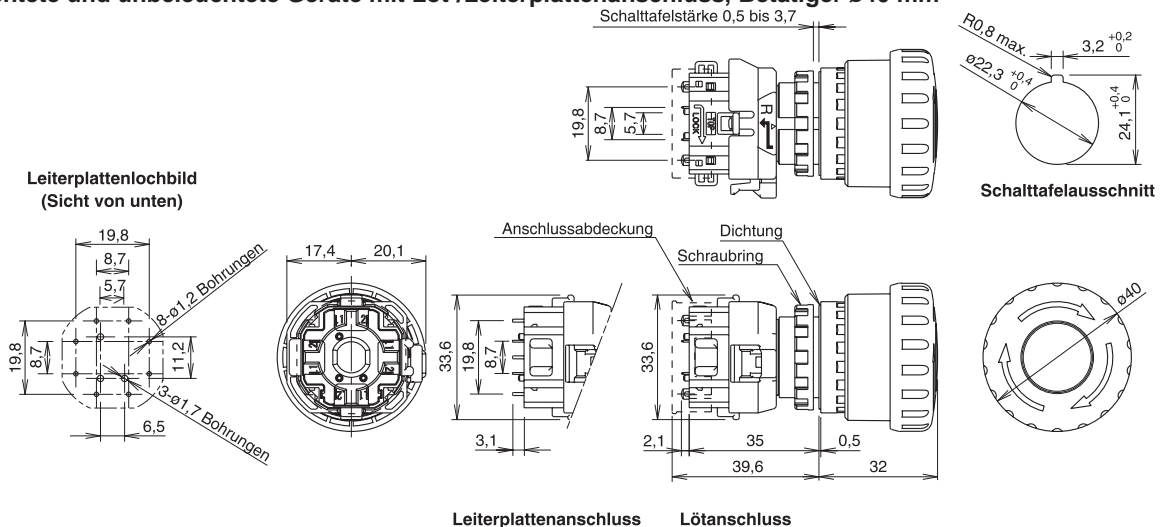

Alle Abmessungen in mm.

XW-Baureihe Not-Aus-Taster ø22 mm

Schalttafelausschnitte

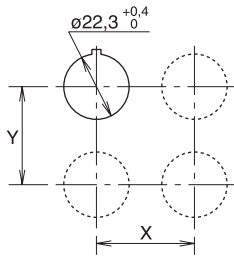

	X	Y
Geräte mit Schraubanschluss	70 mm min.	
Geräte mit Löt-/Leiterplattenanschluss	50 mm min.	

- Die oben genannten Werte beziehen sich auf die Montage in Nachbarschaft zu einem 22 mm Druckknopf. Für andere Größen und Geräte ermitteln Sie den richtigen Wert anhand der jeweiligen Abmessungen, Bedienungs- und Verdrahtungsmöglichkeiten.

Alle Abmessungen in mm.

Anschlussdiagramm (Sicht von unten)

• Unbeleuchtete Geräte mit Schraubanschluss

Nur Hauptkontakte
Hauptkontakt: Öffner
Anschlüsse 1-2

Haupt- plus 1 Hilfskontakt
Hauptkontakt: Öffner
Anschlüsse 1-2
Hilfskontakt: Schließer
Anschlüsse 3-4

Haupt- plus 2 Hilfskontakten
Hauptkontakt: Öffner
Anschlüsse 1-2
Hilfskontakt: Schließer
Anschlüsse 3-4

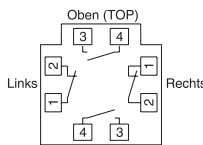
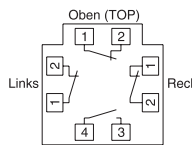
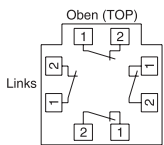

1 Ö: Anschlüsse rechts
2 Ö: Anschlüsse rechts/links
3 Ö: Anschlüsse rechts/links/oben

1 Ö: Anschlüsse rechts
2 Ö: Anschlüsse rechts/links

• Unbeleuchtete Geräte mit Löt-/Leiterplattenanschluss

Nur Hauptkontakte
Hauptkontakt: Öffner
Anschlüsse 1-2

Haupt- plus 1 Hilfskontakt
Hauptkontakt: Öffner
Anschlüsse 1-2
Hilfskontakt: Schließer
Anschlüsse 3-4

Haupt- plus 2 Hilfskontakten
Hauptkontakt: Öffner
Anschlüsse 1-2
Hilfskontakt: Schließer
Anschlüsse 3-4

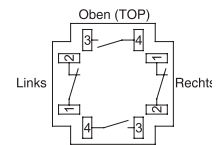
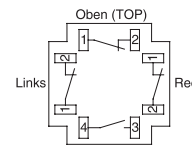
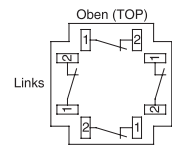

1 Ö: Anschlüsse rechts
2 Ö: Anschlüsse rechts/links
3 Ö: Anschlüsse rechts/links/oben

1 Ö: Anschlüsse rechts
2 Ö: Anschlüsse rechts/links

Nur für Lötanschlüsse

• Beleuchtete Geräte mit Schraubanschluss

Nur Hauptkontakte
Hauptkontakt: Öffner
Anschlüsse 1-2

Haupt- plus 1 Hilfskontakt
Hauptkontakt: Öffner
Anschlüsse 1-2
Hilfskontakt: Schließer
Anschlüsse 3-4

Haupt- plus 2 Hilfskontakten
Hauptkontakt: Öffner
Anschlüsse 1-2
Hilfskontakt: Schließer
Anschlüsse 3-4

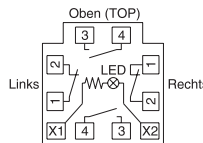
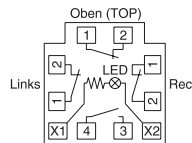
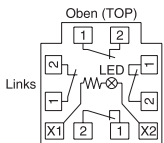

1 Ö: Anschlüsse rechts
2 Ö: Anschlüsse rechts/links
3 Ö: Anschlüsse rechts/links/oben

1 Ö: Anschlüsse rechts
2 Ö: Anschlüsse rechts/links

• Beleuchtete Geräte mit Löt-/Leiterplattenanschluss

Nur Hauptkontakte
Hauptkontakt: Öffner
Anschlüsse 1-2

Haupt- plus 1 Hilfskontakt
Hauptkontakt: Öffner
Anschlüsse 1-2
Hilfskontakt: Schließer
Anschlüsse 3-4

Haupt- plus 2 Hilfskontakten
Hauptkontakt: Öffner
Anschlüsse 1-2
Hilfskontakt: Schließer
Anschlüsse 3-4

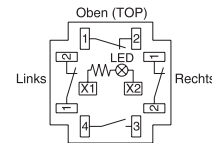
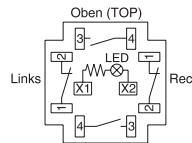
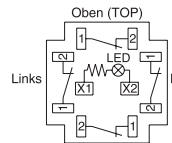

1 Ö: Anschlüsse rechts
2 Ö: Anschlüsse rechts/links
3 Ö: Anschlüsse rechts/links/oben

1 Ö: Anschlüsse rechts
2 Ö: Anschlüsse rechts/links

Nur für Lötanschlüsse

• Beleuchtete Geräte mit Einschaltbeleuchtung und Schraubanschlüssen

Nur Hauptkontakte
Hauptkontakt: Öffner
Anschlüsse 1-2

Haupt- plus 1 Hilfskontakt
Hauptkontakt: Öffner
Anschlüsse 1-2
Hilfskontakt: Schließer
Anschlüsse 3-4

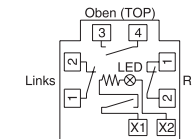
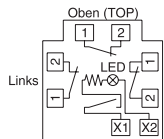



Hinweise:

- Bei den Geräten mit Schraubanschluss sind die Kontakte in der Form xy beschriftet. Dabei steht x für die Kontaktnummer und y für den Kontaktcode (Hauptkontakt Öffner: 1-2, Hilfskontakt Schließer: 3-4). Z.B. ist der erste Öffnerkontakt mit 11/12 bezeichnet.
- Geräte mit Löt- oder Leiterplattenanschluss haben auf ihrer Rückseite den jeweiligen Kontaktcode farblich markiert (Hauptkontakt Öffner 1-2: schwarz, Hilfskontakt Schließer 3-4: blau).

Zubehör XA/XW-Baureihe Not-Aus-Taster

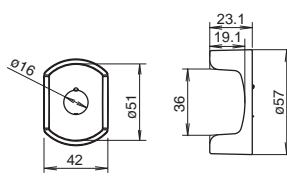
Schutzkragen mit SEMI-Zulassung

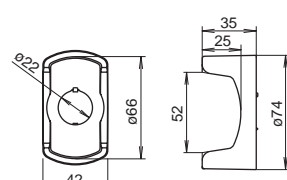
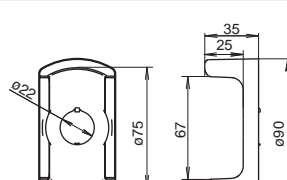
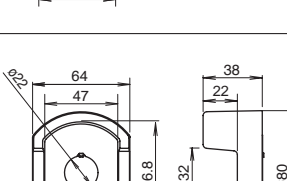
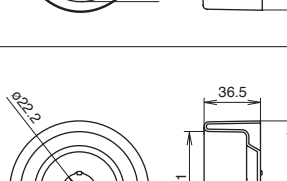
Baureihe	Beschreibung	Typnr.	Spezifikationen	Abmessungen (mm)
ø16 mm XA	EMO Schutzkragen SEMI S2 konform (Hinweis 1)	XA9Z-KG1	Polyamid (PA6) Farbe: Gelb, Munsell 2.5Y 8/10 ähnlich Schutzart IP65	
				
ø22 mm HW/XW	EMO Schutzkragen SEMI S2 konform (Hinweis 1) SEMATECH konform (Hinweis 3)	HW9Z-KG4		
	EMO Schutzkragen SEMI S2 konform (Hinweis 2)	HW9Z-KG1		
	EMO Schutzkragen SEMI S2 konform (Hinweis 2) SEMATECH konform (Hinweis 3)	HW9Z-KG2		

Hinweis 1: Die Kombination von IDEC Not-Aus-Tastern mit EMO-Schutzkragen ist lt. TÜV Rheinland konform zum SEMI S2 Standard

Hinweis 2: SEMI S2-0703, 12.5.1 konform

Hinweis 3: SEMATECH Anwendungs-Richtlinien für SEMI S2-93, 12.4.c. konform

•Die Schutzart IP65 gilt für die Kombination eines Not-Aus-Tastern mit einem EMO-Schutzkragen.

•HW9Z-KG1 und HW9Z-KG2 können sowohl mit ø29mm als auch ø40mm Pilzkopf-Tastern verwendet werden. ø60mm können nicht verwendet werden.



EMO Aufkleber



- Typen-Nr.: HW9Z-EMO-NPP
- Farbe: Gelb
- Beschriftung: Rot
- Verpackungsinhalt: 10

Zubehör XA/XW-Baureihe Not-Aus-Taster

Zubehör

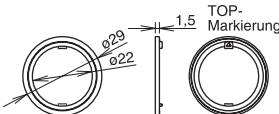
Abbildung	Material	Typen-Nr.	Hinweise
	Metall (Messing vernickelt)	XA: MT-001 XW: MWZ-T1	<ul style="list-style-type: none"> Dient zum Festziehen des Schraubings bei der Montage der Taster in einer Fronttafel. Empfohlenes Drehmoment beträgt 0,88 Nm max.
	Kunststoff	XA: HA9Z-LN XW: HW9Z-LN	<ul style="list-style-type: none"> Farbe: Schwarz
	Kunststoff	HW9Z-RL	<ul style="list-style-type: none"> Verhindert das Drehen des Schalters in der Fronttafel. 

Bezeichnungsschilder

Not-Aus-Taster	Beschriftung	Typen-Nr.	Durchmesser	Material	Farbe Schild	Farbe Schrift
XA-Baureihe $\varnothing 29$ mm	(keine Beschriftung)	HAAV-0	43,5 mm	Polyamid	Gelb	Schwarz
	EMERGENCY STOP	HAAV-27	43,5 mm			
XA-Baureihe $\varnothing 40$ mm	(keine Beschriftung)	HAAV4-0	60,0 mm	Polyamid	Gelb	Schwarz
	EMERGENCY STOP	HAAV4-27	60,0 mm			
XW-Baureihe $\varnothing 40$ mm	(keine Beschriftung)	HWAV-0	60,0 mm	Polyamid	Gelb	Schwarz
	EMERGENCY STOP	HWAV-27	60,0 mm			
XW-Baureihe $\varnothing 60$ mm	(keine Beschriftung)	HWAV5-0	80,0 mm	PBT	Gelb	Schwarz
	EMERGENCY STOP	HWAV5-27	80,0 mm			
	EMERGENCY STOP	HWAV5F-27	80,0 mm	Aufkleber: PET		

* Deutschsprachige (oder auch anderssprachige) Schilder auf Anfrage

• XA-Baureihe $\varnothing 29$ mm

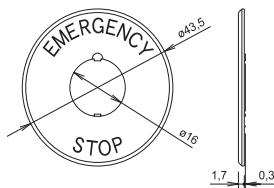

Hinweis zu XA-Baureihe: Schalttafelstärke wenn das Bezeichnungsschild genutzt wird: 0,5 bis 2 mm

• XA-Baureihe $\varnothing 40$ mm

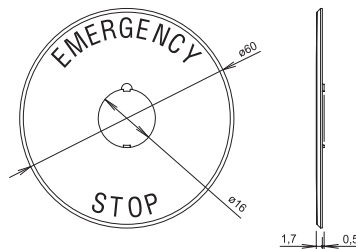

• XW-Baureihe $\varnothing 40$ mm

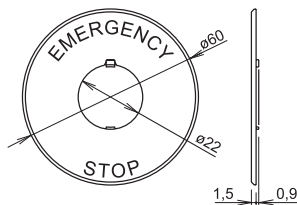

Hinweis zu XW-Baureihe: Schalttafelstärke wenn das Bezeichnungsschild genutzt wird: 0,8 bis 4 mm

• XW-Baureihe $\varnothing 60$ mm

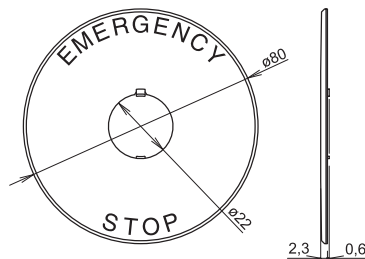

• XW-Baureihe $\varnothing 60$ mm (Aufkleber)

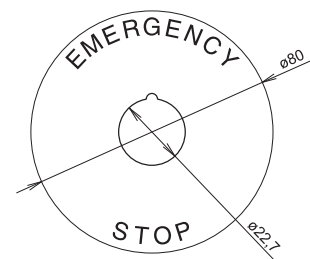

Alle Abmessungen in mm.

Die technischen Daten und sonstigen Beschreibungen dieser Druckschrift können ohne vorherige Ankündigung geändert werden.

TREICHL - ATM Electronic

Auf der Bült 10 - 12
D - 41189 Mönchengladbach

Telefon +49-2166/9585-45
Telefax +49-2166/9585-47

E-Mail: atm@treichl.de
Internet: www.atm-treichl.de